

List 1

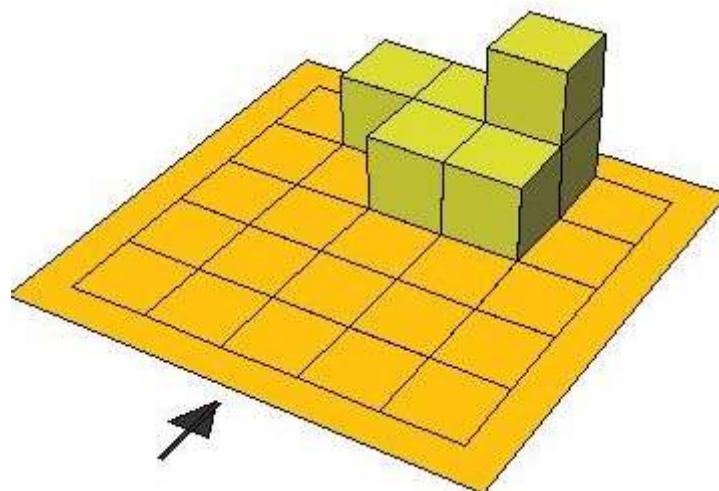

Z koľkých kociek je postavená stavba?

List 2

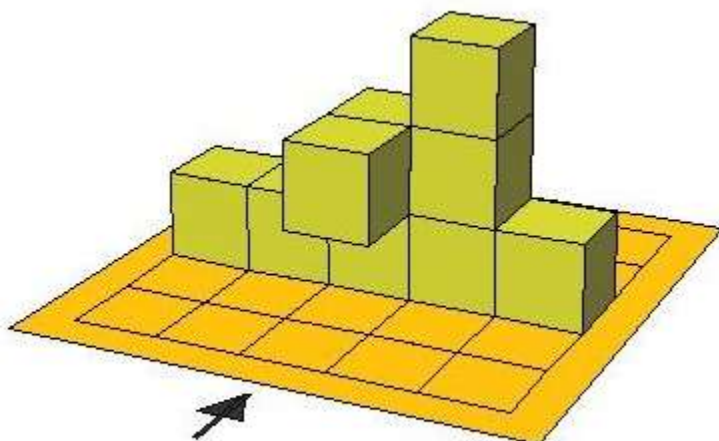

Na tomto obrázku je:

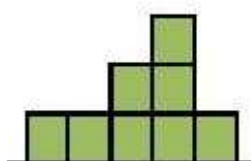

- A. ? pôdorys
- B. ? nárys
- C. ? bokorys

List 3

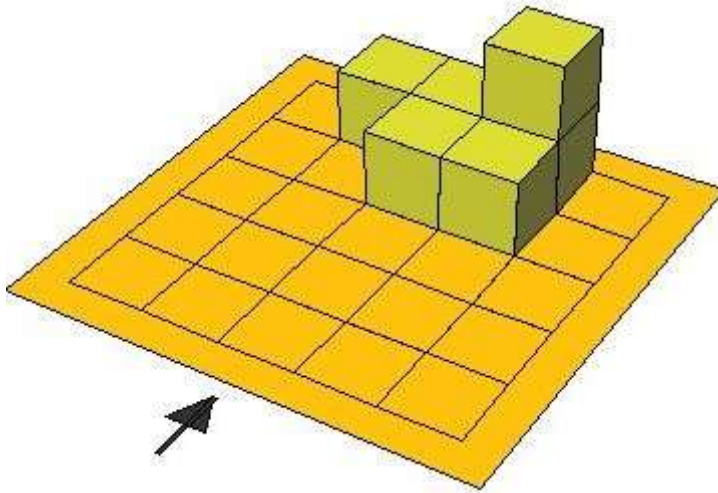

Na tomto obrázku je:

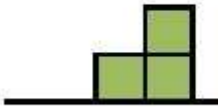

- A. ? Je to nárys.
- B. ? Na tomto obrázku je pôdorys.
- C. ? To je bokorys.

List 4

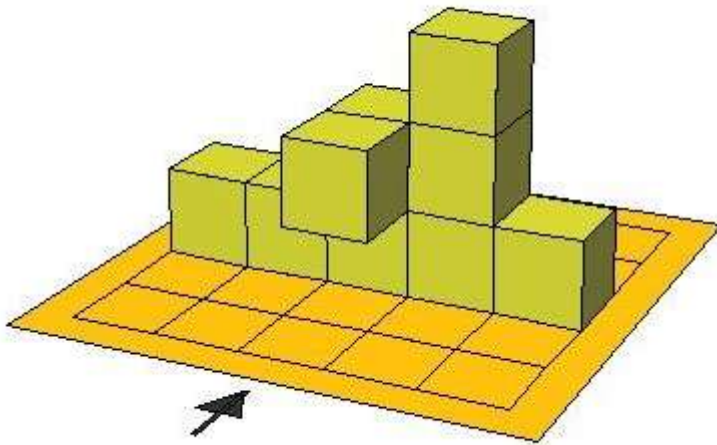

Zamyslí sa a vyber správnu odpoveď.

Pôdorys je na obrázku:

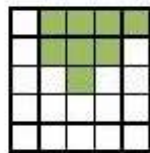

A. ?

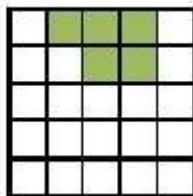

B. ?

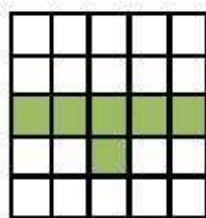

C. ?

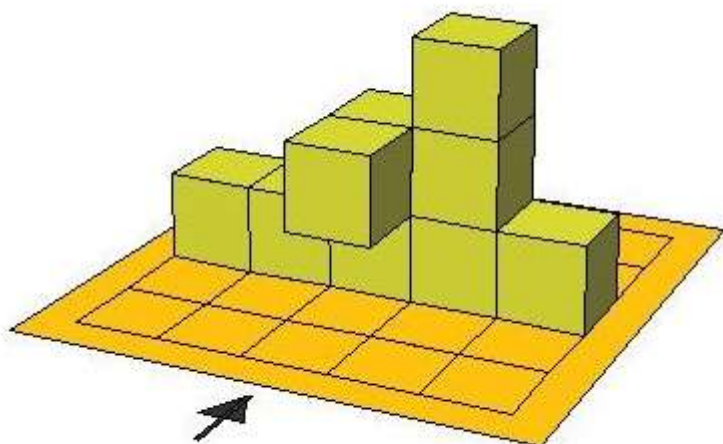

Koľko kociek sme použili na teleso?

List 6

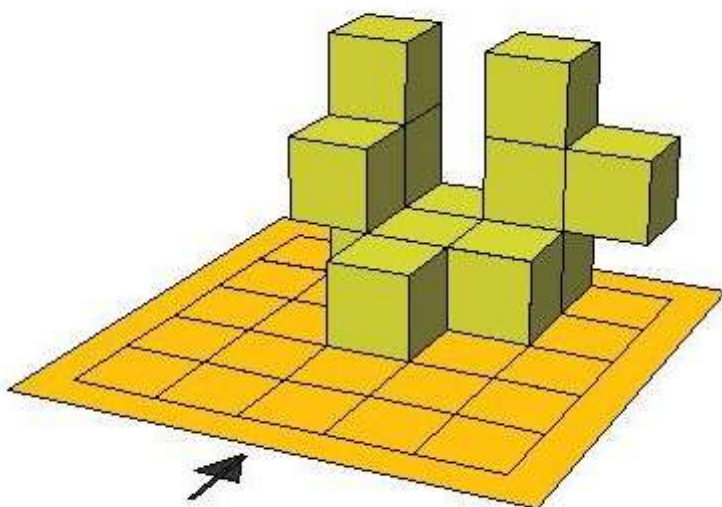

Z koľkých kociek sa skladá teleso?

List 7

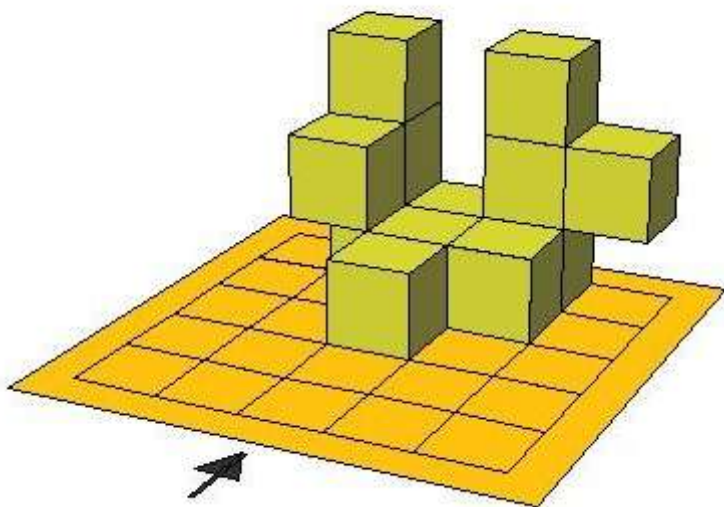

Na ktorom obrázku je pôdorys?

A. ?

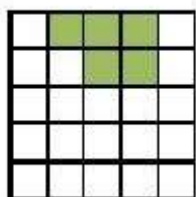

B. ?

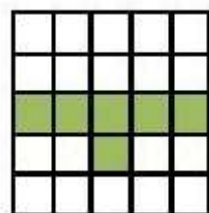

C. ?

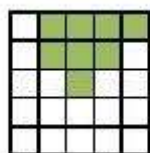

List 8

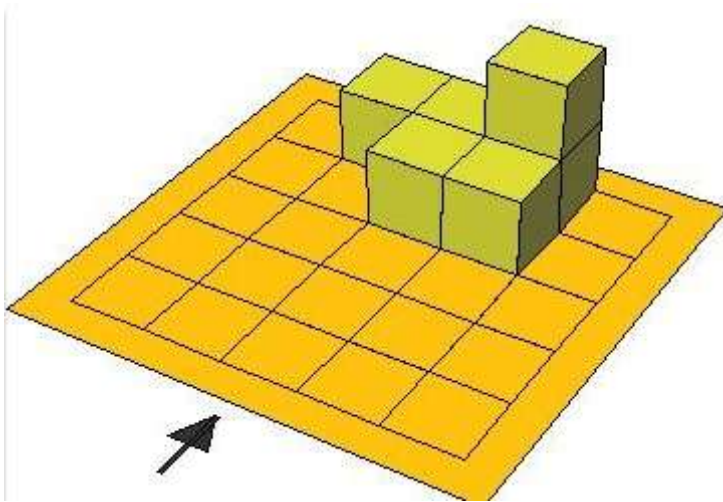

1. Narys je na obrázku:

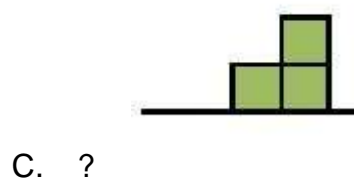
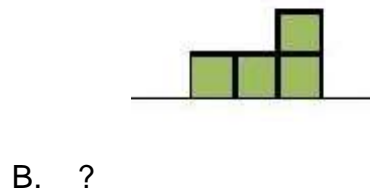
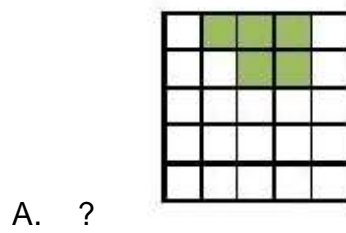



List č. 9

Pozorne sa zadívajte najskôr na súčiastku nakreslenú v priestore/ pravý dolný roh/

Pokúste sa dokresliť/ použite ceruzku a pravítko/ chýbajúce priemety.

V každej úlohe je potrebné dokresliť nárys a pôdorys

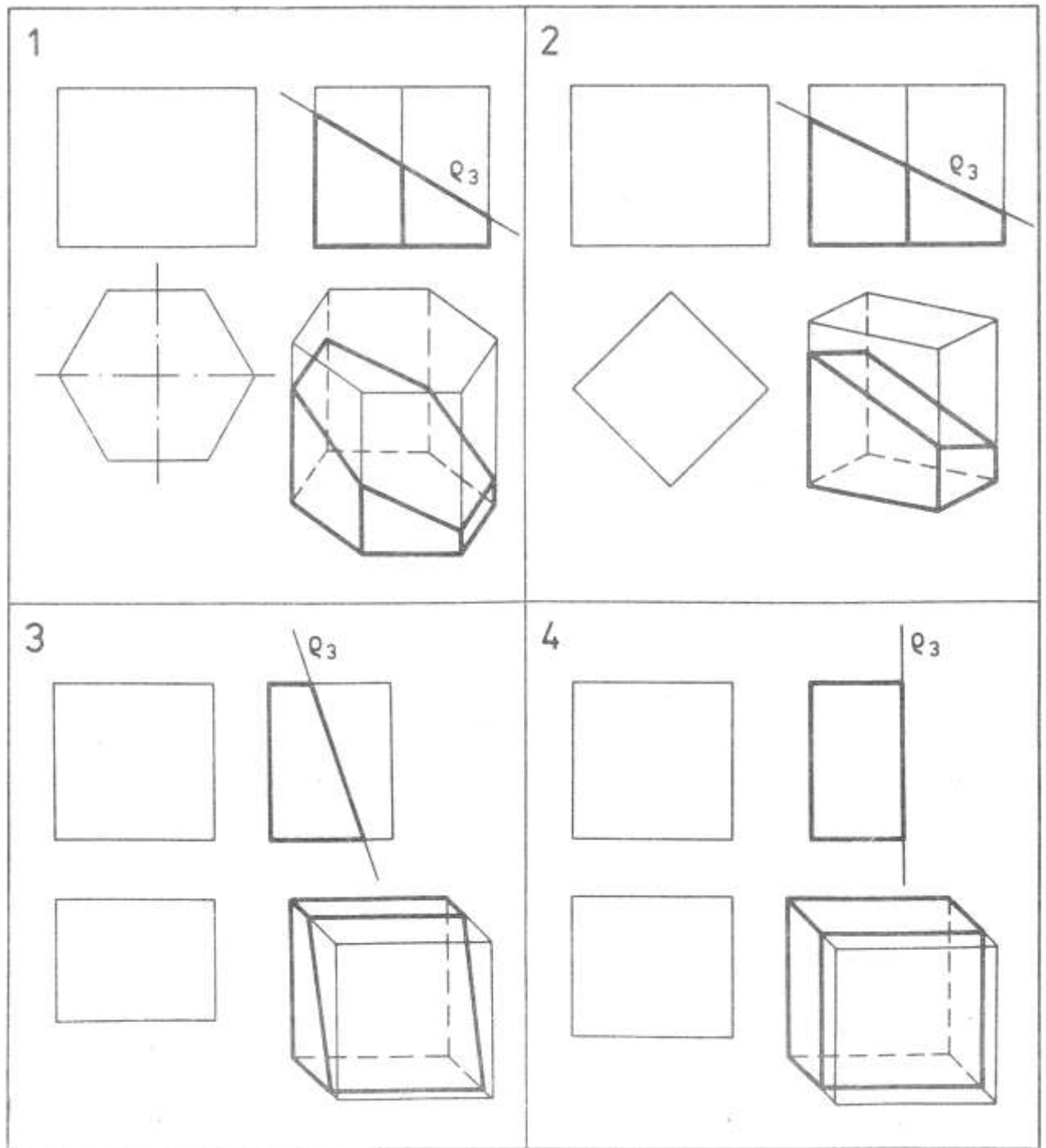

List č. 10

Pozorne sa zadívajte najskôr na súčiastku nakreslenú v priestore/ pravý dolný roh/

Pokúste sa dokresliť/ použite ceruzku a pravítko/ chýbajúce priemety.

V každej úlohe je potrebné dokresliť nárys a bokorys

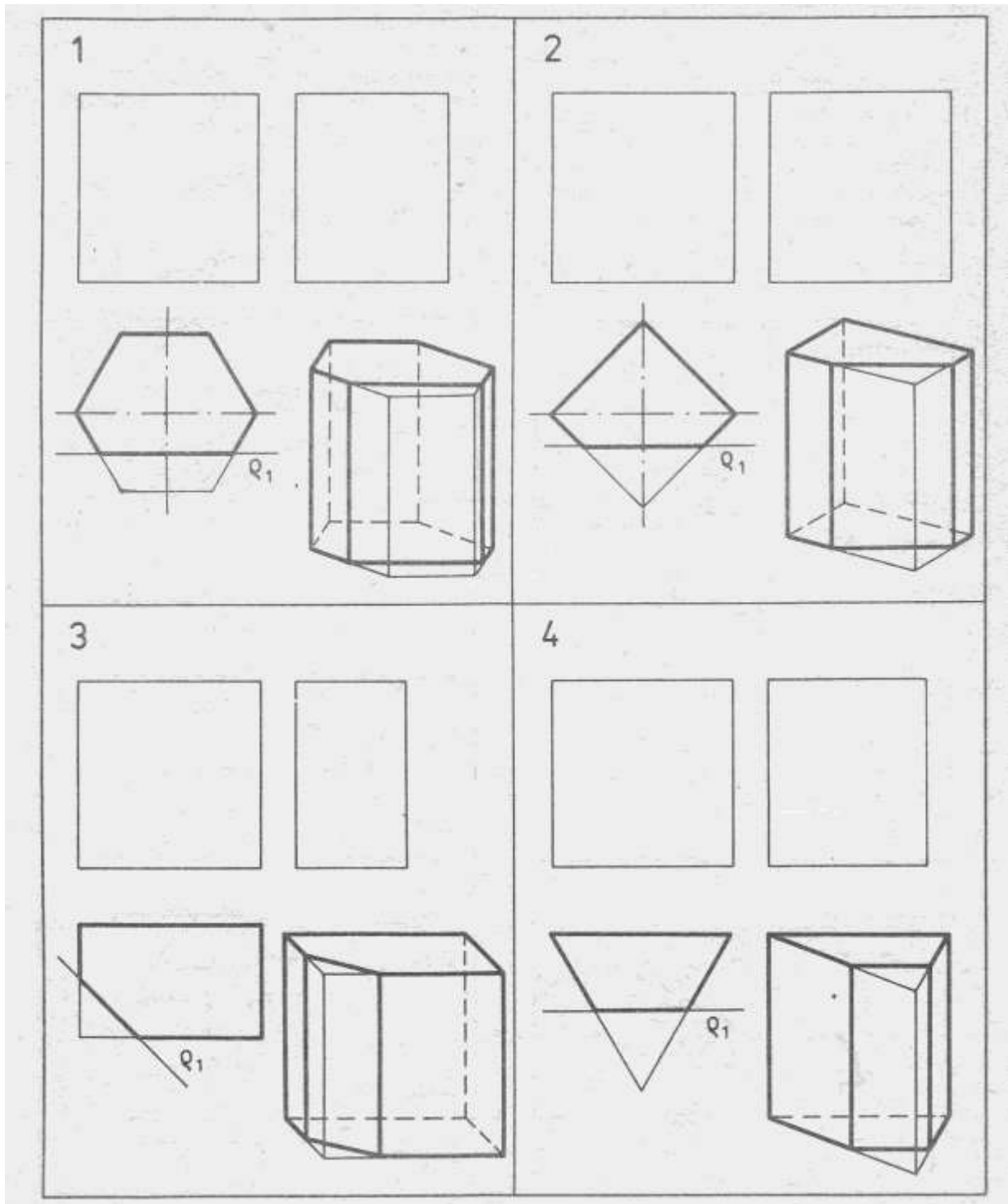

List č. 11

Pozorne sa zadívajte najskôr na súčiastku nakreslenú v priestore/ pravý dolný roh/

Pokúste sa dokresliť/ použite ceruzku a pravítko/ chýbajúce priemety.

V každej úlohe je potrebné dokresliť pôdorys a bokorys

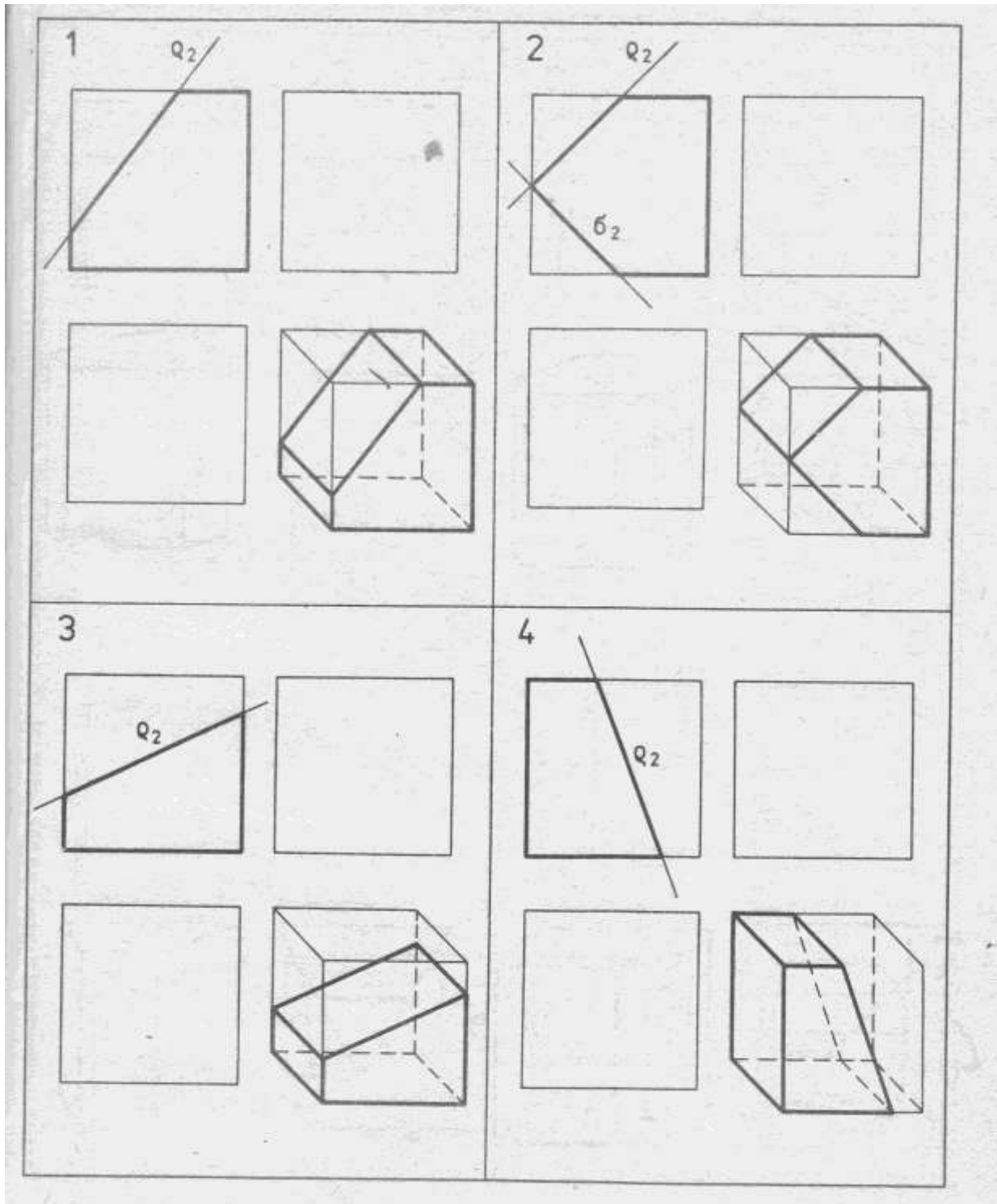

List č. 12

Do voľného políčka s otáznikom doplňte chýbajúci pohľad. Zobrazenie zvolte ako náčrt od ruky.

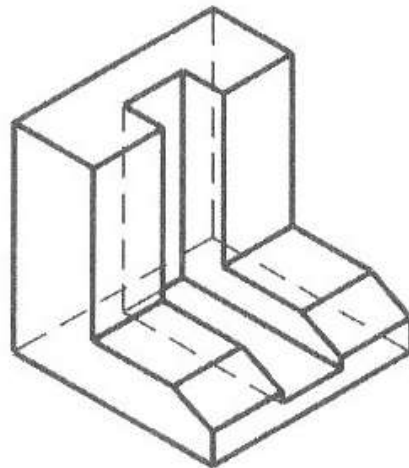
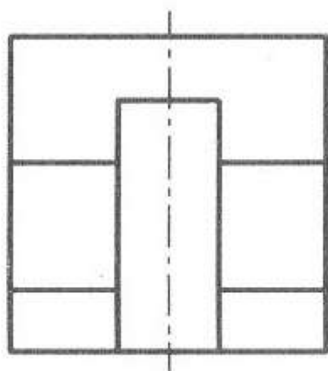
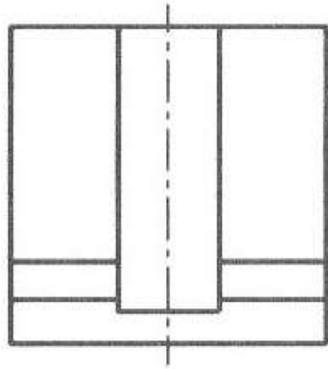

List č. 13

Do voľného políčka s otáznikom doplňte chýbajúci pohľad. Zobrazenie zvolte ako náčrt od ruky.

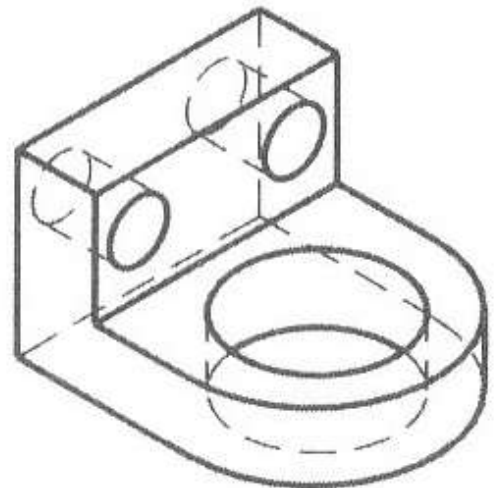
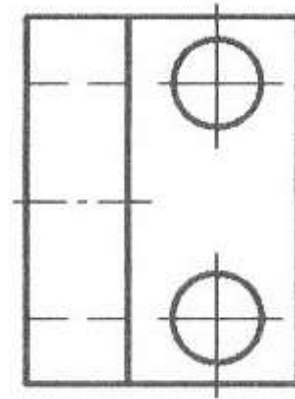
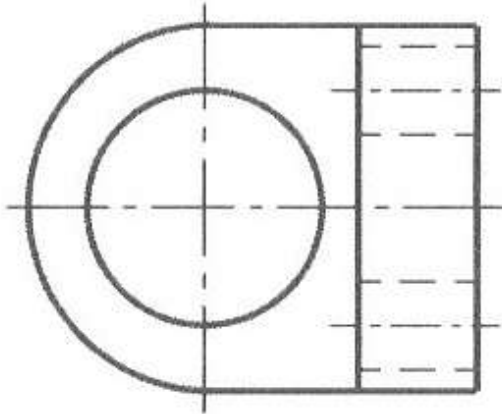

List č. 14

Do voľného políčka s otáznikom doplníte chýbajúci pohľad. Zobrazenie zvolíte ako náčrt od ruky.

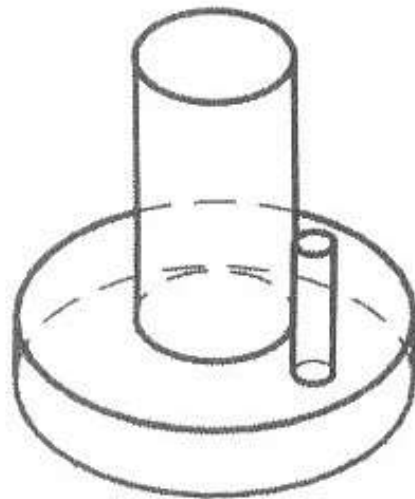
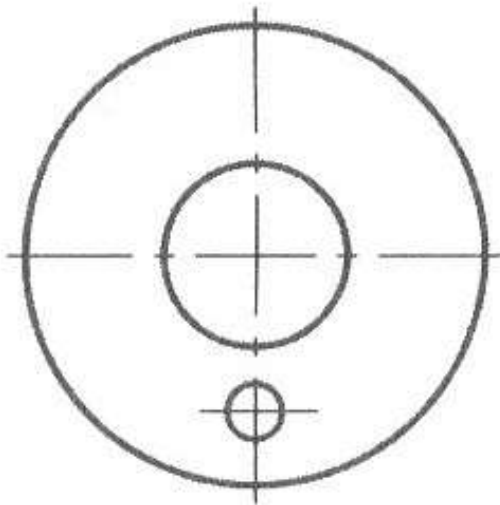
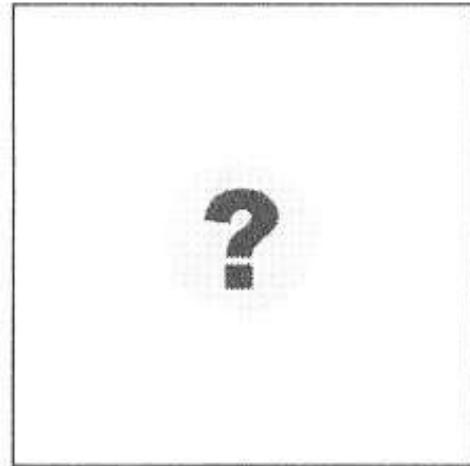
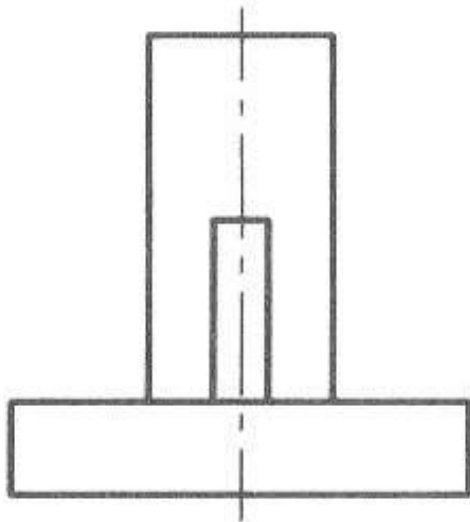

List č. 15

Do voľného políčka s otáznikom doplníte chýbajúci pohľad. Zobrazenie zvolíte ako náčrt od ruky.

